

GRAND LINE



**Инструкция по монтажу
винилового, акрилового
сайдинга и софитов**

СОДЕРЖАНИЕ:

3	Виниловый сайдинг
3	Сайдинг-панели Grand Line®
4	Доборные элементы для сайдинга Grand Line®
5	Виниловые софиты
5	Виниловые софиты Grand Line®
5	Доборные элементы для софитов Grand Line®
6	Расчет потребности элементов сайдинга и крепежного материала
6	Транспортировка и хранение
6	Инструменты для монтажа винилового сайдинга Grand Line®
7	Монтаж винилового сайдинга Grand Line®
7	1. Общие правила монтажа винилового сайдинга Grand Line®
7	2. Подготовка поверхности стен
8	3. Требование к крепежу
8	4. Методы резки винилового сайдинга
9	5. Монтаж горизонтального сайдинга
9	5.1. Установка стартовой планки
9	5.2. Установка наружного (внутреннего) угла
9	5.3. Соединение наружного (внутреннего) угла
10	5.4. Облицовка прямоугольных углов
10	5.5. Установка сайдинга вокруг оконных и дверных проемов
11	5.6. Установка первой панели сайдинга
12	6. Монтаж вертикального сайдинга
13	7. Установка софитов
13	8. Установка финишной планки
14	9. Установка сайдинга вокруг выступающих объектов
14	10. Замена поврежденных панелей
14	10.1. Замена сайдинговой панели
14	10.2. Замена углового профиля
14	10.3. Замена Н-профиля
14	10.4. Замена вспучившегося сайдинга
14	11. Уход за виниловым сайдингом и аксессуарами
14	12. Особенности зимнего монтажа

Виниловый сайдинг

Здесь и далее по тексту под названием сайдинг/софиты подразумеваются все изделия, произведенные экструзионным способом: сайдинг, софиты и доборные элементы к ним.

Преимущества винилового сайдинга и софитов Grand Line®:

▷ Для производства винилового сайдинга и софитов Grand Line® используются компоненты ведущих американских и европейских производителей. Эксплуатируется оборудование производства США, Австрии, Италии.

▷ Виниловый сайдинг Grand Line® устойчив к выцветанию благодаря системе защиты от ультрафиолета.

▷ Благодаря уникальной системе **ShockProof GL** ударопрочность винилового сайдинга Grand Line® при температуре -10°C составляет 4,23 Дж. Это позволяет монтировать сайдинг 9 месяцев в году.

SHOCKPROOF GL*

▷ Рецептура **SunProof GL** позволяет коричневым доборным элементам, сайдингу и софитам Grand Line® оставаться темными на протяжении всего срока службы.

SUNPROOF GL**

▷ Натуральный вид фасаду придает рисунок древесины с «сучком» в текстуре сайдинга Grand Line®.

▷ Виниловый сайдинг Grand Line® не накапливает статического электричества, отталкивает пыль и пыльцу растений. Рельеф рисунка сайдинга также позволяет минимизировать загрязнение фасада.

▷ Монтаж винилового сайдинга Grand Line® не требует особых знаний. Панели соединяются друг с другом с помощью жесткого замка, что обеспечивает прочное крепление сайдинга. Для вашего удобства была разработана подробная инструкция по монтажу.

▷ Приобретая виниловый сайдинг Grand Line®, вы сможете подобрать кровельные материалы, водосточную систему, а также ограждение в едином стиле и цветовой гамме от производителя Grand Line®.

▷ В коллекции Natural-брус возможен незначительный прогиб в центральной части, связанный с геометрией панели, не являющийся признаком брака. На сайдинг Grand Line® распространяется фирменная письменная гарантия.

▷ На сайдинг, софиты, доборные элементы Grand Line® распространяется фирменная письменная гарантия.

Коллекция Premium Acryl (Премиум Акрил)

- В течение 50 лет - отсутствие деформаций (растрескивание, вздутие, расслаивание) из-за воздействия климатических и экологических факторов винилового сайдинга и софитов коллекции Premium Acryl;
- В течение 15 лет - стабильность и неизменность цветов винилового сайдинга и софитов коллекции Premium Acryl.

Коллекция Design Tundra (Дизайн Тундра)

- В течение 45 лет - отсутствие деформаций (растрескивание, вздутие, расслаивание) из-за воздействия климатических и экологических факторов винилового сайдинга и софитов коллекции Design Tundra;
- В течение 12 лет - стабильность и неизменность цветов винилового сайдинга и софитов коллекции Design Tundra.

Коллекция Classic (Классика)

- В течение 40 лет - отсутствие деформаций (растрескивание, вздутие, расслаивание) из-за воздействия климатических и экологических факторов винилового сайдинга и софитов коллекции Classic;
- В течение 8 лет - стабильность и неизменность цветов винилового сайдинга Color Plus (Колор Плюс) коллекции Classic;
- В течение 5 лет - стабильность и неизменность цветов винилового сайдинга и софитов Standart (Стандарт) коллекции Classic.

*Стабильность цвета - плавное и равномерное (без пятен) изменение насыщенности цвета

**Неизменность цвета - отсутствие изменений цвета, наблюдаемое при дневном свете на расстоянии не менее 2 м, на величину не более 2-х единиц по шкале CIE Lab

Сайдинг-панели Grand Line®

Длина и ширина панелей подобраны таким образом, чтобы обеспечить оптимальную полезную площадь.

«Корабельная доска»	«Блок-хаус»	«Natural-брус»	«Архитектурный планкен»	«Вертикальный»
 <p>Длина: 3000/3660 мм</p> <p>Раб. ширина: 203 мм</p> 	 <p>Длина: 3000 мм</p> <p>Раб. ширина: 244 мм</p> 	 <p>Длина: 3000 мм</p> <p>Раб. ширина: 182 мм</p> 	 <p>Длина: 3000 мм</p> <p>Раб. ширина: 285 мм</p> 	 <p>Длина: 3000 мм</p> <p>Раб. ширина: 159,5 мм</p> 

Здесь и далее по тексту: * - Санпруф ГЛ, ** - Шокпруф ГЛ

Доборные элементы для сайдинга Grand Line®

Стартовая планка служит для закрепления первых панелей сайдинга. Полностью закрывается панелью. Это основа обшивки, с которой начинается монтаж стеновых панелей.

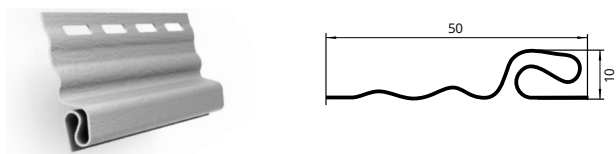

Длина: 3000 мм

Н-профиль соединительный служит для соединения панелей сайдинга, если длина стены превышает длину панели. Н-профиль также используется как элемент дизайна.

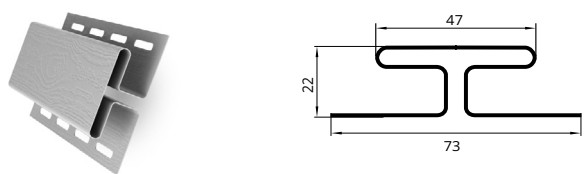

Длина: 3000 мм

J-фаска (ветровая доска) используется в качестве карнизной доски.

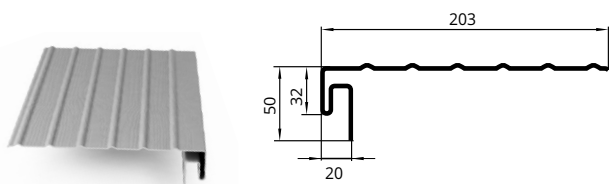

Длина: 3000 мм

J-профиль может быть использован в качестве наличника, финишного профиля, а также при отделке наружных и внутренних углов.



Длина: 3000 мм

Наружный и внутренний углы устанавливаются для стыковки панелей сайдинга на углах. Наружный угол можно использовать при обрамлении окон и торца крыши. Внутренний угол можно применять на стыке части выступающей крыши с вертикальной стеной.

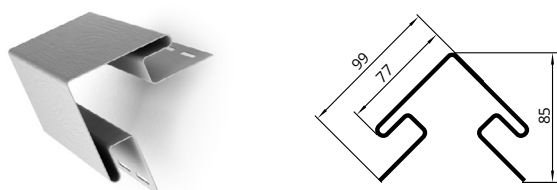

Длина: 3000 мм

Финишная планка используется для закрепления верхней кромки панелей при монтаже верхних панелей, для монтажа околооконных профилей и J-фаски (ветровой доски).

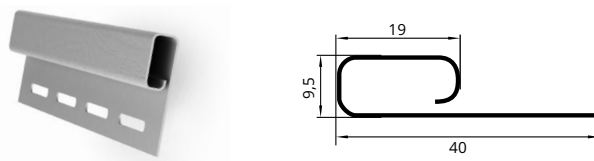

Длина: 3000 мм

Межэтажный отлив 35,45 используется как разделительный пояс между частями фасада из сайдинга.

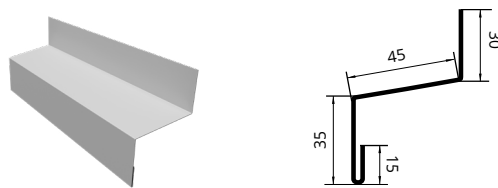

Длина: 3000 мм

Околооконная планка служит для отделки оконных и дверных проемов в случаях, если окно или дверь «утоплены» внутрь.

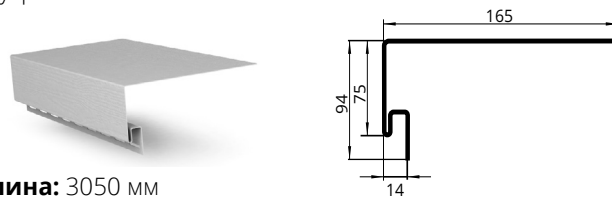

Длина: 3050 мм

J-профиль широкий (наличник) предназначен для закрытия рядового сайдинга сбоку. J-профиль широкий служит для отделки дверных и оконных проемов.

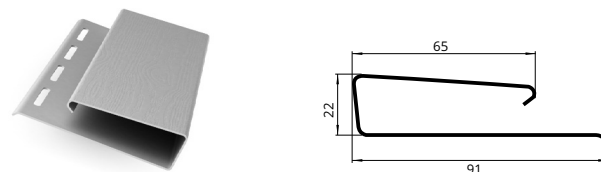

Длина: 3000 мм



Длина: 3000 мм

Виниловые софиты

Виниловый софит – облицовочный материал, использующийся для отделки карнизов кровли, выступов крыш дач, беседок, крылец и других подкровельных поверхностей. Софит защищает поверхность от атмосферных осадков и воздействий внешней среды, нанесенная на софит перфорация позволяет кровле «дышать».

Виниловые софиты Grand Line®

Виниловые софиты – специальные панели для оформления карнизного и фронтоного свесов кровли, потолка террасы и крыльца.

Их основная функция - обеспечить вентиляцию подкровельного пространства, что помогает предотвратить появление сырости, плесени и грибка. Одно из главных преимуществ виниловых софитов - возможность монтажа практически круглый год, даже при минусовых температурах. Виниловые софиты Grand Line также отличаются долговечностью и надежностью, не требуют особого ухода и очень просты в установке. Софиты придают завершенный и эстетичный облик дому.

Виниловые софиты представлены в трех видах:

- без перфорации - рекомендуем применять только там, где не нужна вентиляция (беседки, навесы, фронтоные свесы);
- с центральной перфорацией - наиболее популярный тип софитов, просечки наносятся на среднюю ламель;
- с полной перфорацией - используется, если вентиляция подкровельного пространства или чердака организовывается через карнизный свес.

Виниловый софит со скрытой перфорацией Estetic

Софит Estetic - специальные панели для оформления карнизного и фронтоного свесов кровли, потолка террасы и крыльца. Особенность софитов Estetic - скрытая перфорация, наносимая на специальные ребра жесткости, спрятанные под поверхностью софита. Это позволяет повысить вентиляруемость подкровельного пространства, не нарушив эстетичности внешнего вида. Кроме того, уникальная геометрия софита позволяет полностью скрыть места стыков. Геометрия софитов способствует простому и качественному монтажу.

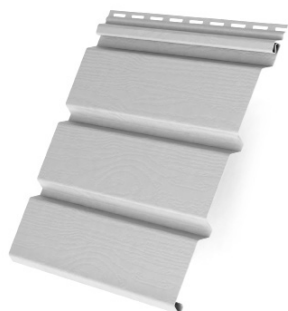

Без перфорации



С перфорацией по центру



Полностью перфорированный

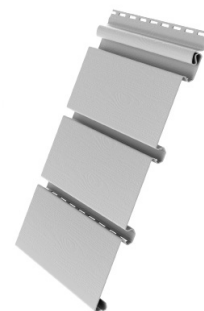

Скрытая перфорация (Estetic)

Изделие	Длина, мм	Ширина рабочей поверхности, мм	Чертеж
Софит Classic	3000	303	
Софит (ТЗ) Classic	3000	229	
Софит Estetic	3000	246	

Доборные элементы для софитов Grand Line®

Виниловые софиты Grand Line® снабжены необходимыми для монтажа доборными элементами (Н-профиль соединительный, внешний угол, внутренний угол, J-фаска (ветровая доска), J-профиль широкий (наличник), финишная планка), обеспечивающими привлекательный вид кровли. Геометрия доборных элементов учитывает размеры софита Grand Line® и обеспечивает оптимальный монтаж.

Здесь и далее по тексту: * - Эстетик

Расчет потребности элементов сайдинга и крепежного материала

Для того чтобы правильно рассчитать количество элементов сайдинга и крепежного материала, нужно знать точные размеры дома, включая проемы. Размеры можно взять из проекта или измерить дом в натуре.

Площади покрытия сайдингом рассчитываются без учета площадей, занимаемых оконными и дверными проемами. Исключения составляют проемы большой площади (гаражные или спаренные ворота, большие окна).

ВНИМАНИЕ! Для более точного расчета материалов рекомендуем обращаться к квалифицированным специалистам в специализированных офисах продаж.

Транспортировка и хранение

Виниловый сайдинг, софиты и аксессуары GL должны храниться:

- ▷ только в фирменных упаковках производителя;
- ▷ только в условиях, препятствующих попаданию влаги и прямых солнечных лучей на продукцию;
- ▷ только в крытых, оборудованных вентиляцией помещениях, при температуре от -35°C до $+50^{\circ}\text{C}$ и относительной влажности воздуха 40-60%;
- ▷ количество рядов упаковок не должно превышать 5 шт. в высоту;
- ▷ хранить продукцию нужно только на ровном, заранее подготовленном основании.

Категорически запрещается хранить продукцию:

- ▷ без упаковки производителя;
- ▷ под прямыми солнечными лучами;
- ▷ вблизи отопительных приборов;
- ▷ в полиэтиленовой плёнке, если это не упаковка производителя.

Правила транспортировки винилового сайдинга, софитов и аксессуаров:

- ▷ транспортировать продукцию необходимо крытым транспортом;
- ▷ упаковки с продукцией не должны выступать за длину кузова;
- ▷ транспортировать продукцию необходимо в фирменной упаковке производителя (в случае перевозки продукции без упаковки, складывать панели и доборные элементы лицевой стороной вверх, между панелями положить материал, предотвращающий повреждения лицевой стороны);
- ▷ при загрузке продукции необходимо в нижних рядах укладывать упаковки с сайдингом, упаковки с доборными элементами необходимо размещать сверху;
- ▷ упаковки должны быть закреплены в машине таким образом, чтобы полностью исключить возможность их перемещения при транспортировке;
- ▷ при перевозке продукции температура воздуха в крытом кузове не должна превышать $+50^{\circ}\text{C}$ и опускаться ниже -50°C .

Не допускается бросать, перегибать и деформировать упаковки с продукцией при погрузочно-разгрузочных работах.

Инструменты для монтажа винилового сайдинга Grand Line®

Правильный выбор материалов, инструментов и оснастки значительно упрощает монтаж винилового сайдинга.

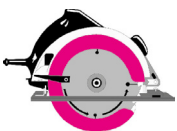

1. Переносная циркулярная электропила



2. Рулетка

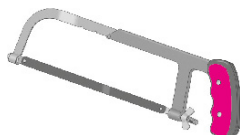

3. Ножовка по металлу с мелкими зубцами



4. Нож-резак



5. Ножницы по металлу



6. Металлический столярный молоток

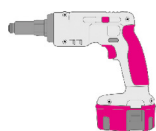

7. Шуруповерт



8. Уровень



9. Просекатель отверстий



10. Пробойник насечек

Монтаж винилового сайдинга Grand Line®

1. Общие правила монтажа винилового сайдинга Grand Line®

При монтаже винилового сайдинга необходимо соблюдать несколько важных условий:

Панели сайдинга и доборные элементы нельзя жестко фиксировать. Саморез необходимо вкручивать точно в середину специальных отверстий, но не до конца. Это необходимо для свободного движения панели при возможных тепловых расширениях/сжатиях.

Следует учитывать эффект возможного расширения/сжатия панелей при нагревании или охлаждении и оставлять зазоры между панелями и доборными элементами.

Не допускается использование винилового сайдинга с металлическими доборными элементами.

При облицовке здания виниловым сайдингом следует придерживаться определенной последовательности:

- ▷ виниловый сайдинг следует прикреплять на обрешетку на любой поверхности;
- ▷ сначала готовится поверхность, затем устанавливается стартовая планка, наличники, углы.

Внимание! В коллекции Design Tundra на одну стену допускается использование продукции только из одной партии, т. к. изделия из разных партий могут иметь незначительные отличия в оттенке.

2. Подготовка поверхности стен

Зачистка стен:

- ▷ плотно прибейте все отстающие доски или деревянные панели стен;
- ▷ удалите остатки старой штукатурки вокруг окон и дверей;
- ▷ снимите все выступающие элементы с тех частей дома, где они могут помешать установке сайдинга;
- ▷ уберите все вьющиеся растения и ветки деревьев, прикасающиеся к стене;
- ▷ удалите все выступающие подоконники.

Подсистема сайдинга (утепление, ветрозащита, обрешетка)

Сайдинг, софиты и доборные элементы монтируются на обрешетку. Обрешетка позволит: выровнять плоскость стены, организовать вентилируемый фасад и за счет вентиляции подфасадного пространства снижается тепловая нагрузка на виниловый сайдинг в жаркие солнечные дни. Для монтажа винилового сайдинга Grand Line® производителем рекомендуется использовать фасадную подсистему Grand Line. Для горизонтальной обшивки фасадная подсистема Grand Line монтируется вертикально, для вертикальной обшивки - горизонтально на расстоянии 300-400 мм по осям (рис. 1 и 2). Также профили устанавливаются полностью вокруг дверей, окон и других проемов, во всех углах и наверху и внизу зашиваемой поверхности. Чтобы создать ровную поверхность стены для обшивки и избежать волнистых поверхностей, обрешетка выравнивается при помощи стеновых креплений.

Если здание не требует утепления, смонтируйте подсистему в следующей последовательности:

- ▷ закрепите ветрозащиту на стене;
- ▷ установите крепления стеновые;
- ▷ смонтируйте обрешетку, используя фасадную подсистему Grand Line® (рис.1);
- ▷ во избежание игры грунта/отмостки расстояние от нижней части обрешетки до грунта/отмостки должно быть не менее 20 мм. Для защиты фасада от грызунов необходимо использовать защитную сетку.



рис. 1



рис. 2

Утепление

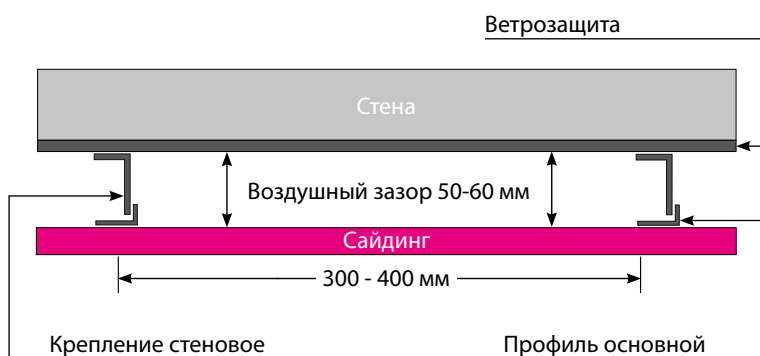
Если требуется утепление здания, подсистема монтируется в следующем порядке:

- ▷ установите крепления стеновые;
- ▷ закрепите утеплитель;
- ▷ закрепите ветрозащиту, сделав аккуратные надрезы для стеновых креплений;
- ▷ смонтируйте обрешетку, используя фасадную подсистему Grand Line® (рис. 3).

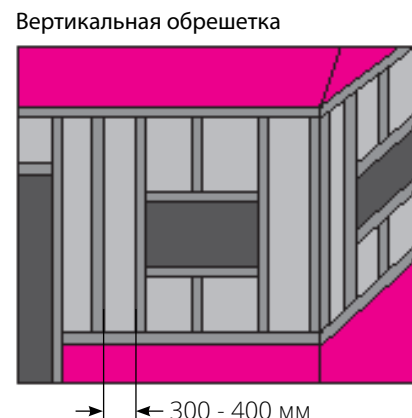
Важным условием при монтаже теплоизоляции является отсутствие щелей и дыр в изоляционном слое.



рис. 3



рис. 4

3. Требование к крепежу

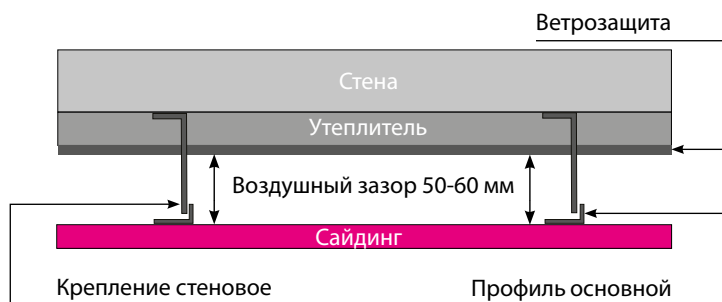
Выбор крепежа

Наиболее эффективным и недорогим крепежом являются саморезы. Саморезы должны быть из алюминия или оцинкованные со шляпкой диаметром 8-10 мм. Шляпка самореза должна иметь плоское основание (рис. 4). Ножка самореза должна иметь длину, достаточную для проникновения в основу на глубину минимум 20 мм.

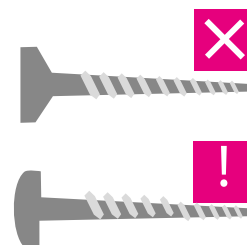
ВНИМАНИЕ! В монтаже винилового сайдинга, софитов и доборных элементов запрещается использование клеев, герметиков и т.д.

Допуски на расширение/сжатие

Виниловый сайдинг, софиты и доборные элементы прикручивают так, чтобы не препятствовать возможному расширению/сжатию. Оставляйте зазор (летом 6-8 мм, зимой 8-10 мм) для возможного расширения винилового сайдинга, софитов и доборных элементов при креплении (рис. 5, 10, 11, 13).

- ▷ Не крепите сайдинг слишком плотно. После монтажа сайдинг, софиты и доборные элементы должны быть подвижны;
- ▷ Оставьте расстояние 1 мм между нижним краем шляпки самореза и панелью (рис. 6);
- ▷ Центр самореза должен быть в середине перфорированного отверстия (рис. 7);
- ▷ При обрезке панелей саморезы вкручиваются в отверстия, сделанные просекателем;
- ▷ Не натягивайте сайдинг вверх при креплении;
- ▷ Саморезы рекомендуется располагать на расстоянии:
 - для монтажа винилового сайдинга и софитов 300-400 мм (рис. 2)
 - для монтажа доборных элементов 200-300 мм друг от друга (рис.11).



рис. 5



рис. 6

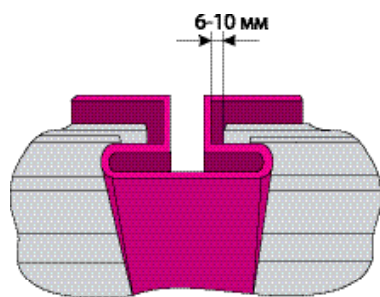

рис. 7

4. Методы резки винилового сайдинга

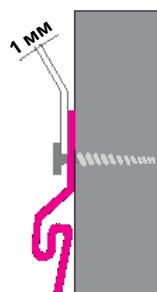
Виниловый сайдинг можно резать с помощью ножовки по металлу (с мелкими зубцами), ножниц по металлу, дисковой пилы с диском с мелкими зубцами, «болгарки» (на небольшой мощности). Диск болгарки на большой скорости сильно разогревается и может оплавить панель винилового сайдинга в месте разреза.

5. Монтаж горизонтального сайдинга

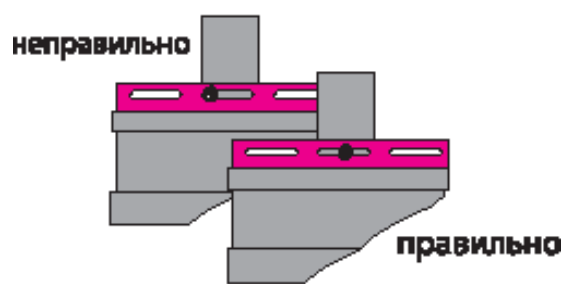
Этапы монтажа винилового сайдинга состоят в следующем:

- ▷ монтаж стартовой планки;
- ▷ монтаж наружных и внутренних углов;
- ▷ монтаж Н-профиля соединительного (при соответствующем способе стыковки панелей);
- ▷ монтаж финишной планки и J-профиля.

После этого приступают к монтажу основных панелей.

5.1. Установка стартовой планки

Отбейте нулевой уровень по периметру здания. От нулевого уровня отметьте min 70 мм вверх, очертите строго горизонтальную линию по всему периметру здания (рис.8). Стартовая планка из этого расстояния займет 50 мм, и min 20 мм останется для входа воздуха в вентиляционный зазор (рис.9). По очерченной линии по всему периметру здания смонтируйте стартовые планки (рис.9). С учетом возможного расширения материала оставьте расстояние (летом 6-8 мм, зимой 8-10 мм) между стартовыми планками и другими доборными элементами винилового сайдинга (рис.10).



рис. 8



рис. 9

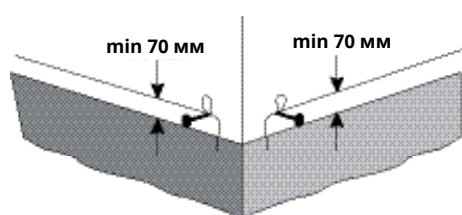

рис. 10

5.2. Установка вертикальных элементов винилового сайдинга

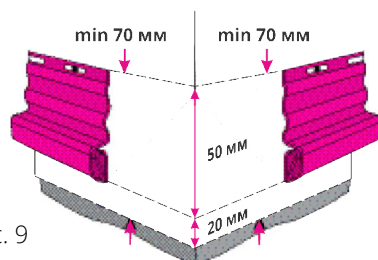
Вертикально монтируемые элементы винилового сайдинга: внутренний, наружный угол, Н-профиль вывешивается на двух саморезах в верхних перфорационных отверстиях; финишная планка, околооконная планка, J-фаска, J-профиль широкий, вертикально монтируемый сайдинг вывешивается на одном саморезе в верхнее перфорационное отверстие и висит на нем (рис.11). Все остальные саморезы необходимо фиксировать строго в центр перфорационных отверстий с интервалом 200-300 мм, для вертикально монтируемого сайдинга интервал 300-400 мм. В верхней части вертикально монтируемого элемента винилового сайдинга необходимо оставить зазор для теплового расширения 4 мм. В нижней части, до отлива/отмостки 6 мм. Между шляпкой самореза и панелью/доборным элементом необходимо оставить зазор 1 мм. Виниловый сайдинг, софиты и доборные элементы после монтажа должны быть подвижны.

5.3. Соединение доборных элементов

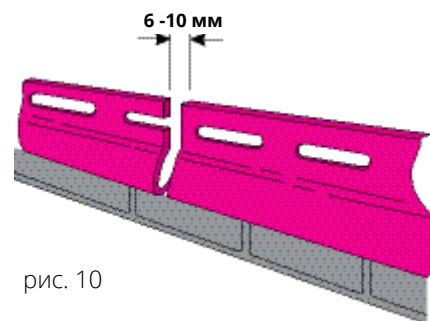
Соединение доборных элементов необходимо, когда элемент не достигает желаемой длины. Отрежьте 30 мм от верхнего перфорированного края элемента, оставив среднюю лицевую часть (рис. 12). Наложите следующий (верхний) угловой элемент на нижний элемент на 20 мм, оставляя зазор 10 мм для возможного расширения между элементами (рис. 13).



рис. 11



Отрезать кусочки профиля по красной линии, как показано на схеме. При монтаже наложить профиль с вырезом поверх обычного профиля.

рис. 12

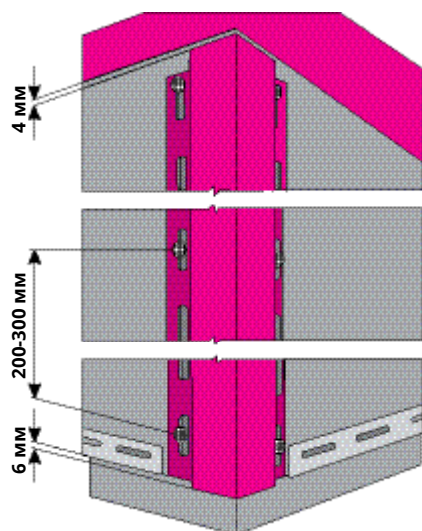
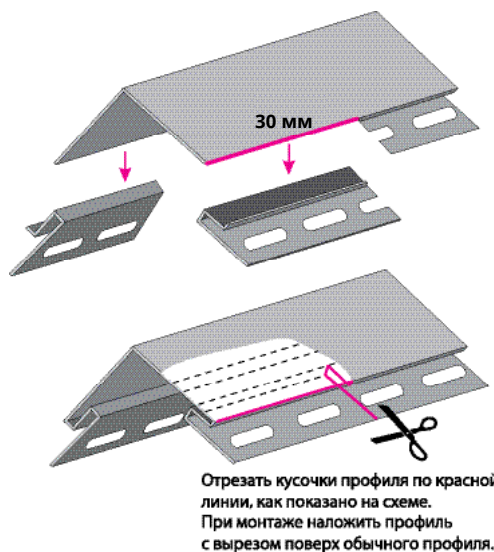

рис. 13

5.4. Облицовка непрямоугольных углов

Непрямоугольные углы обшиваются обычными угловыми виниловыми профилями.

Несовпадение градуса угла компенсируется натяжением угловой планки на угол. Подгонка осуществляется путем раскрытия или сужения угла (рис. 14).

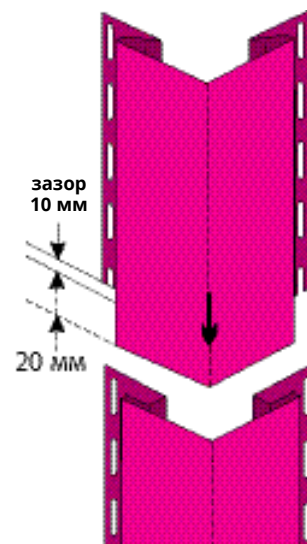

рис. 14

5.5. Установка сайдинга вокруг оконных и дверных проемов

Для обрамления проемов здания используйте приоконную планку, J-профиль широкий (наличник) или J-профиль.

Панки устанавливаются по периметру оконных и дверных проемов.

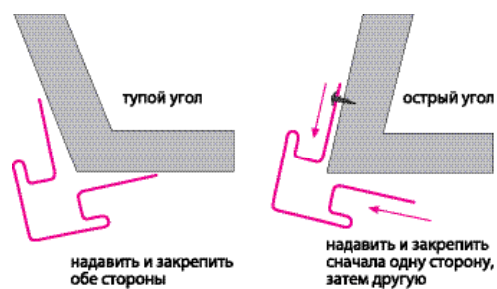
В случае утопленного в стену проема, установите приоконные планки по периметру, свободные края закрепите в финишной планке (рис. 15 и 16). Предварительно сделав насечки с интервалом 100 мм, используем пробойник насечек (рис.30, 35).

В случае, если дверной или оконный проем находится на одном уровне со стеной (не утоплен), используйте J-профиль широкий (наличник) или J-профиль.



рис. 15

рис. 16

5.5.1. Установка J-профиля широкого (наличника)

Перед установкой наличника оконный проем защищают от случайного проникновения влаги фартуками из кровельной оцинкованной стали, алюминиевой фольгой или рубероидом.

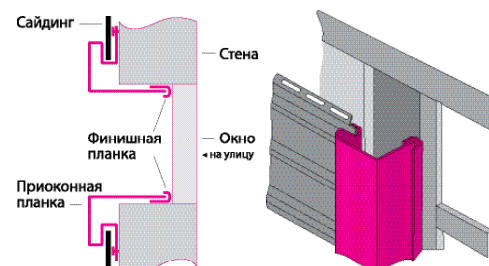
Установите J-профиль широкий (наличник) либо приоконную планку вокруг проема, затем обрежьте сайдинг, как показано на рис. 17 и установите его, зафиксировав обрезанный край под наличником или приоконной планкой (рис. 18).



рис. 17



рис. 18

Установите наличник по бокам оконного или дверного проема. Затем установите J-профиль на верхней и нижней части оконного или дверного проема так, чтобы края планки выступали на ширину наличников (65 мм) (рис. 19). Предварительно необходимо сделать в верхней и нижней планке надрезы с обеих сторон по местам сгибов. Профиль надрезается и сгибается под прямым углом в виде буквы «П» (рис. 20).

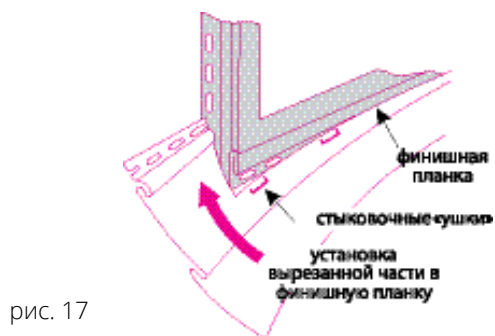

рис. 19

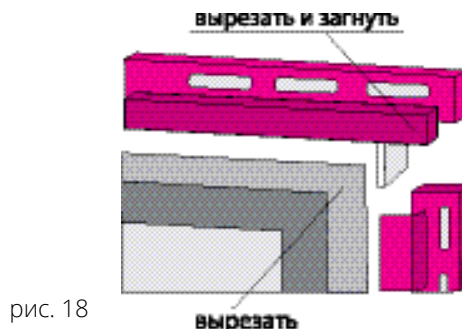

рис. 20

5.5.2. Установка приоконной планки

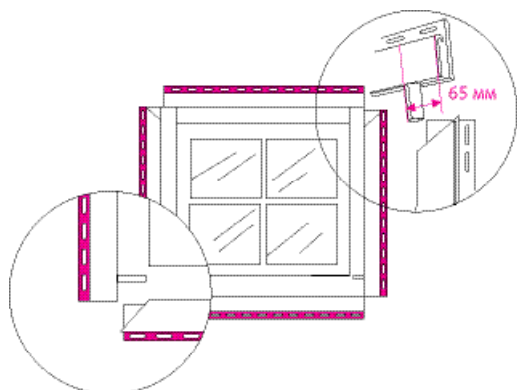
Приоконную планку можно использовать вместо J-профиля широкого (наличника) при отделке оконных проемов. Она частично или полностью закрывает откосы. Устанавливается приоконная планка так же, как и J-профиль широкий (наличник). На внутренней части необходимо сделать насечки с интервалом 100 мм и закрепить в финишной планке (рис.30, 35).

5.5.3. Установка Н-профилей

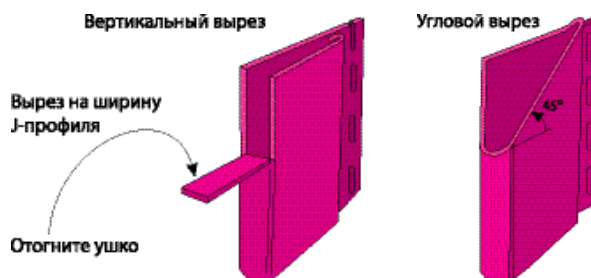
Н-профиль монтируется на обрешетку. Панели сайдинга вставляются в Н-профиль с зазором (летом 6-8 мм, зимой 8-10 мм). Монтаж профиля аналогичен установке доборных элементов, прописанной в пункте 5.2. Сайдинг можно соединить внахлест (рис. 22.1), но важно понимать, что такое соединение будет заметно: будет виден стык панелей, возможен зазор между панелями, чтобы исключить неэстетичное соединение, необходимо использовать Н-профиль.



рис. 22.1

Стык с использованием Н-профиля

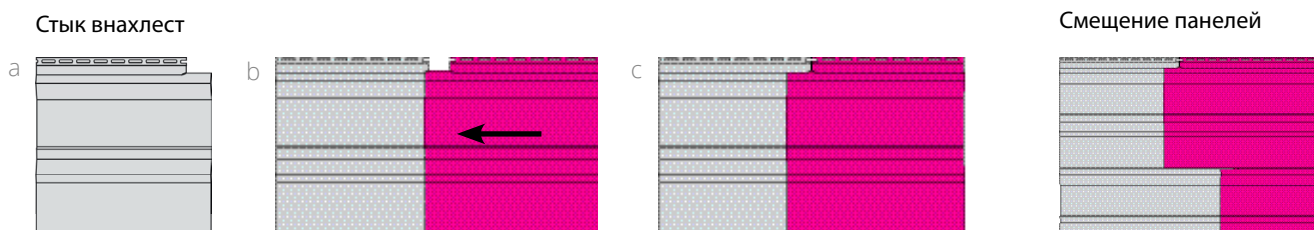

рис. 22

5.5.4. Замер сайдинга

Установка панелей сайдинга под окном обычно требует резки панелей. Отметьте ширину окна (или окна и наличников), добавив по 6 мм с каждой стороны. Отмерьте вертикальное пространство на панель, оставив 6 мм от нижнего края окна (или наличника) (рис. 23). Повторите процедуру для измерения верхней стороны окна.

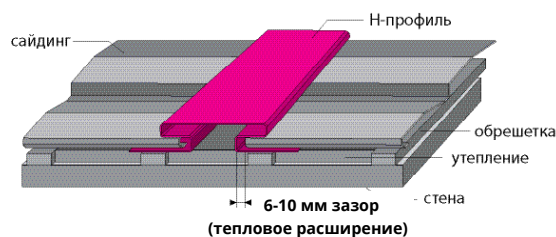

рис. 23

5.5.5. Резка сайдинга

Для резки винилового сайдинга можно использовать практически любой режущий инструмент, но лучше всего зарекомендовали себя ножовка по металлу и ножовка с мелкими зубцами. Сделайте вертикальные надрезы на панели с помощью ножовки по нанесенным пометкам. Затем проведите ножом по горизонтальной линии между надрезами несколько раз. Согните панель по зарубке несколько раз, пока отмеченная часть не отломится (рис. 24).

5.5.6. Установка сайдинга

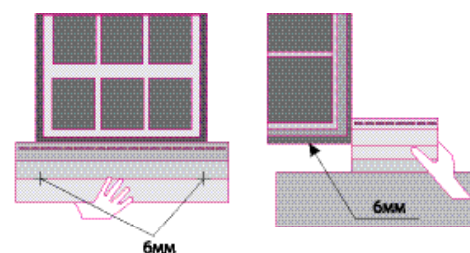
Установите планку J-профиль либо приоконную планку, затем установите верхнюю (обрезную) кромку панели в паз планки. Под оконным/дверным отливом монтируется финишная планка, в подрезанной части сайдинга делаются насечки с интервалом 100 мм друг от друга. После панель сайдинга фиксируется в финишной планке (рис. 30, 35).



рис. 24

5.6. Установка первой панели сайдинга.

Производится после установки всех отделочных планок.

Монтаж панелей производится снизу вверх.

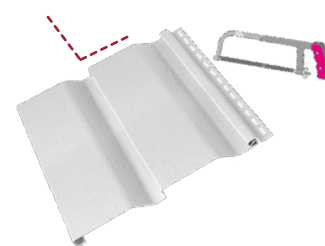
Панель сайдинга заправляется в доборные элементы и прищелкивается к замку стартовой планки или предыдущей панели, а затем крепится к обрешетке саморезами (рис. 25). Необходимо следить за равномерностью натяжения панелей. При необходимости обрезки верхней панели используйте просекатель отверстий. Отверстия делаются на расстоянии 6 мм от края с шагом 200-250 мм. Затем обрезанный край задвигается в финишную планку, а замок устанавливаемой панели прищелкивается к замку нижней.



рис. 25

6. Монтаж вертикального сайдинга

Порядок монтажа вертикального сайдинга аналогичен установке горизонтального сайдинга.

Внимание! Вертикальный сайдинг крепится на горизонтальную обрешетку с шагом 300-400 мм по осям (рис. 26).

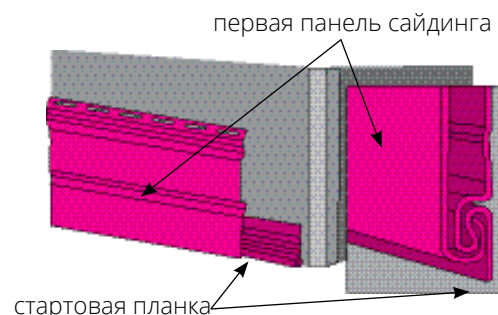
Смонтируйте все угловые элементы, обрамления оконных, дверных и прочих проемов, которые устанавливаются точно так же, как при монтаже горизонтального сайдинга (рис. 27).

Для отделки оконных, дверных и прочих проемов рекомендуется использовать J-профиль, наличник или околооконную планку.

По нижнему краю устанавливается J-профиль, который располагается над цоколем здания по всему периметру. В качестве завершающего элемента в верхней части фасада также устанавливается J-профиль.

Горизонтальная обрешетка



рис. 26

Схема установки доборных элементов и вертикального сайдинга



рис. 27

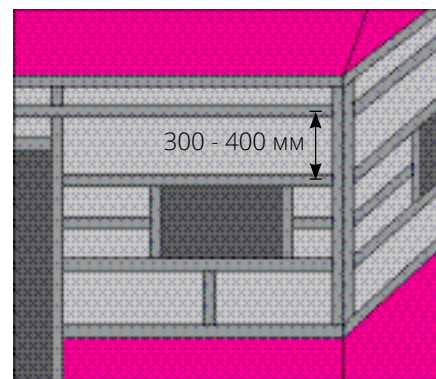

рис. 27

Монтаж следует начинать от наружного (или внутреннего) угла или J-профиля, в который предварительно вставляется и монтируется стартовая планка (рис. 28, 29).

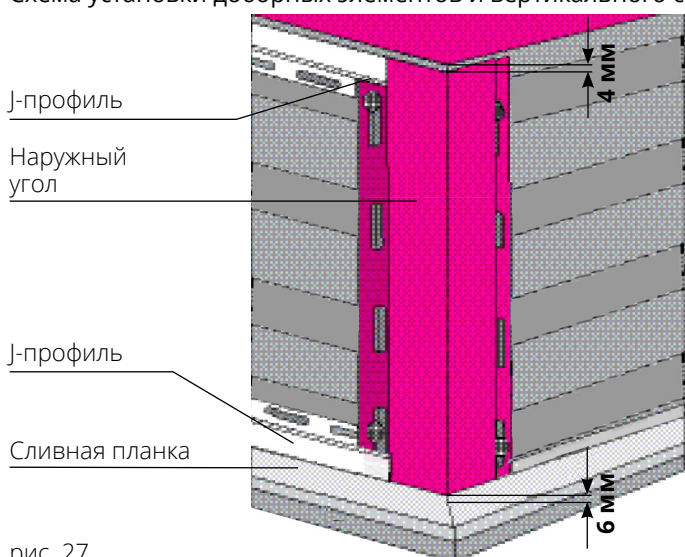

рис. 28

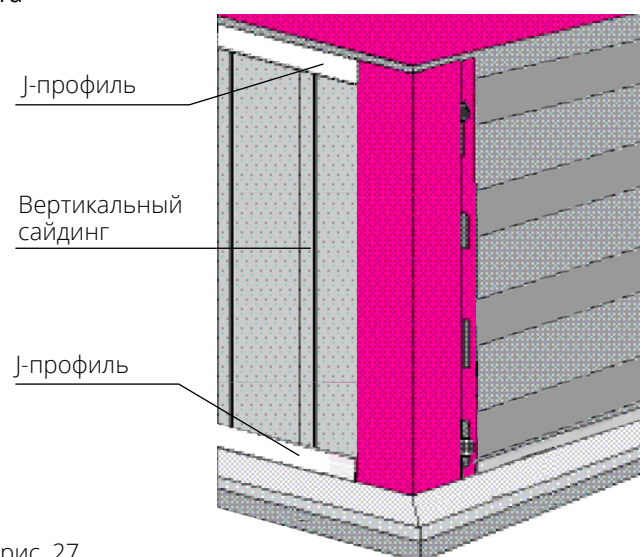

рис. 29

рис. 29.1

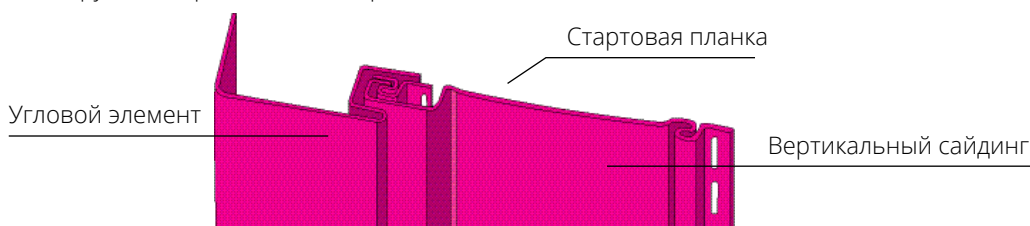
В случае, если панель не приходит целая в доборный элемент (рис. 29.1), необходимо смонтировать финишную планку с доборным элементом перфорация в перфорацию. Если перфорации финишной планки и доборного элемента не совпадают, необходимо использовать пробойник овальных отверстий. Подрежьте панель, используя пробойник насечек, сделайте насечки в панели с интервалом 100 мм, зафиксируйте панель в финишной планке. Более подробно пункт 8. Установка финишной планки.

6.1. Соединение вертикального сайдинга

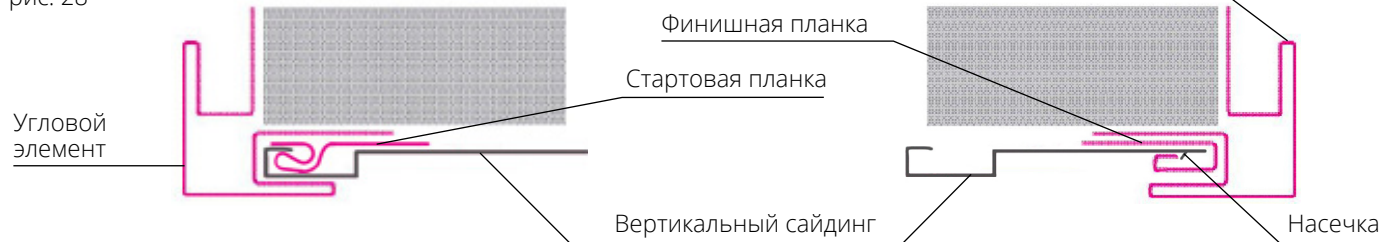
Вариант 1

Если высота здания более 3-х метров и превышат длину сайдинга, сайдинг можно соединить по-вертикали внахлест (важно понимать, что такое соединение будет заметно). Пример соединения внахлест (рис. 22 а, в, с).

Вариант 2

Используя металлический отлив и два J-профиля (рис. 29.2).

- До установки верхнего J-профиля необходимо высверлить небольшие отверстия с интервалом 400-500 мм в нижней полке, для отвода воды из J-профиля.

- Между J-профилем и отливом необходимо оставить зазор.

Вариант чертежа отлива, согласно рис. 29.2.



рис. 29.2

7. Установка софитов

ВНИМАНИЕ!

Виниловые софиты предназначены для использования только на подкровельных поверхностях, таких как карнизы кровли, выступы крыш дач, беседок, крылец и т.д. Категорически не допускается использование виниловых софитов на вертикальных поверхностях за исключением варианта монтажа, описанного в п.7.2.

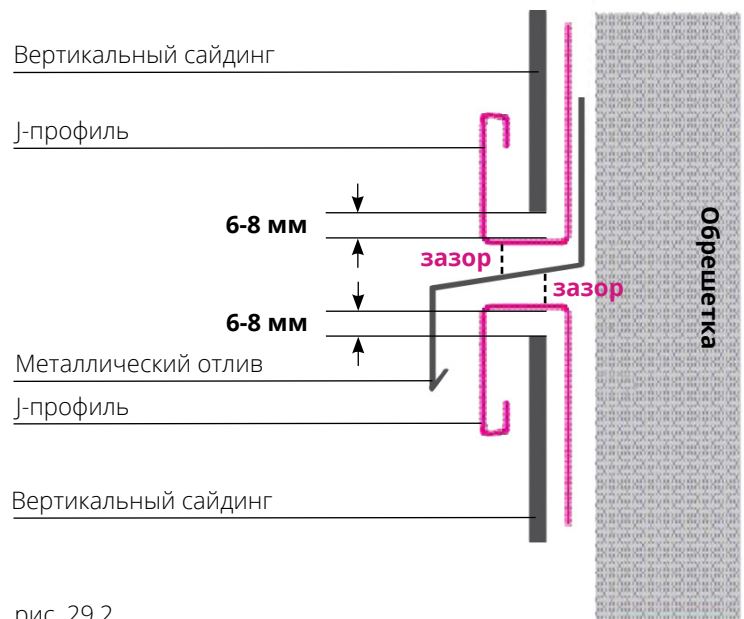
7.1. Монтаж с помощью J-фаски (ветровой доски)

Если ширины ветровой доски достаточно для закрытия лобовой доски J-фаской, монтаж осуществляется следующим образом: вдоль верхнего края лобовой доски устанавливается финишная планка (рис. 30); при необходимости J-фаска обрезается до нужной ширины; используя пробойник насечек, сделайте насечки с интервалом 100 мм и установите J-фаску таким образом, чтобы ее верхний край фиксировался в финишной планке. Далее на стену устанавливается J-профиль (при необходимости возможно использование дополнительного деревянного бруска). Софит нарезается на отрезки нужной ширины и устанавливается в пазы J-профиля и J-фаски, затем крепится саморезами в обрешетку (рис. 31).

В случае, если длина здания превышает длину монтируемого элемента, необходимо выполнить действия, прописанные в пункте 5.3 на примере наружного угла.

Вариант чертежа отлива



рис. 30



рис. 31

7.2. Монтаж с помощью наружного угла

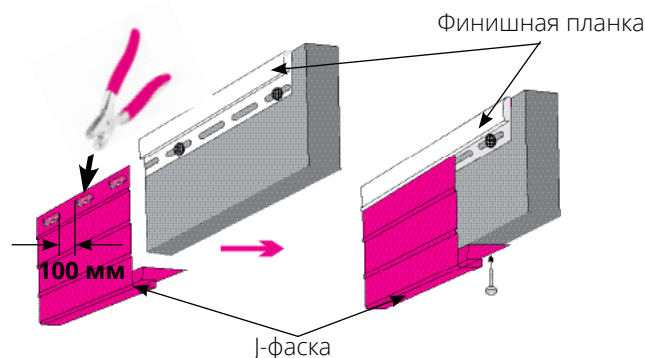
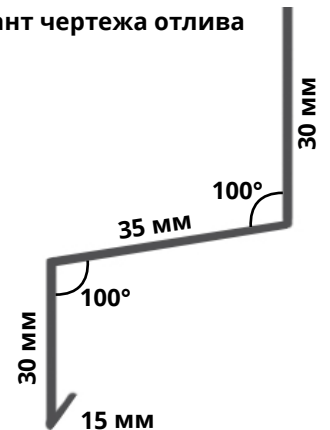
Если ширина J-фаски (ветровой доски) недостаточна для закрытия лобовой доски, монтаж осуществляется следующим образом: вдоль верхнего края лобовой доски устанавливается J-профиль; наружный угол устанавливается в соответствии со схемой (рис. 32); J-профиль закрепляется аналогично схеме монтажа с использованием J-фаски. Софит нарезается на отрезки нужной ширины и устанавливается в пазы J-профилей и наружного угла.

ВНИМАНИЕ! Данным способом допускается монтировать только софиты белого цвета и акриловые софиты. Монтаж коричневых софитов по схеме п.7.2 допускает попадание на них прямых солнечных лучей. Это может привести к ускоренному выцветанию и возможной деформации изделия.



рис. 32

8. Установка финишной планки

Финишная планка фиксируется на стене вплотную к карнизу дома или в месте перехода сайдинга с горизонтального на вертикальный. Также финишную планку используют над и под выступающими из стены проемами: под отливами оконных/дверных проемов, внутри оконных/дверных проемов, на карнизных свесах, для фиксации в ней сайдинга, софитов, около-оконной планки, J-фаски и др. доборных элементов винилового сайдинга. Финишная планка устанавливается раньше прилегающей к ней панели сайдинга (рис. 33). Установите финишную планку вплотную к краю стены/J-профилю. Закрепите ее саморезами (рис. 34). Обрежьте верхнюю панель сайдинга до необходимого размера, используя пробойник насечек. Сделайте насечки с интервалом 100 мм и установите панель сайдинга таким образом, чтобы ее верхний край фиксировался в финишной планке (рис. 35).

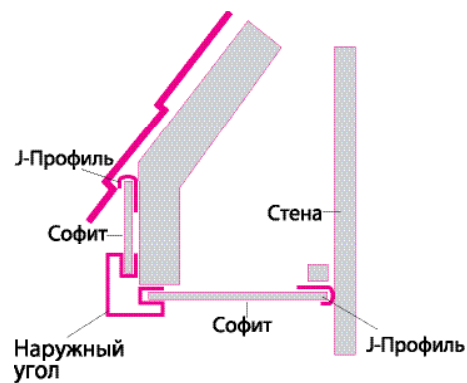

рис. 33



рис. 34

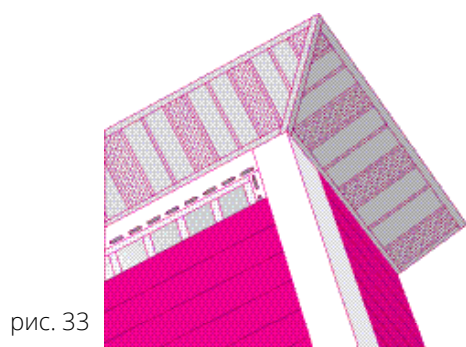

рис. 35

9. Установка сайдинга вокруг выступающих объектов

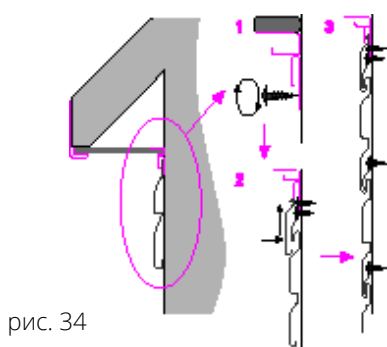
Если в стене есть выступающие объекты, то при монтаже сайдинга используются специальные аксессуары либо в панели по контуру препятствия вырезается выемка. Отверстие нужно вырезать на 6 мм больше, чем сам объект (рис. 36). Начинать монтаж нового ряда сайдинга всегда следует от выступа внешнего объекта.

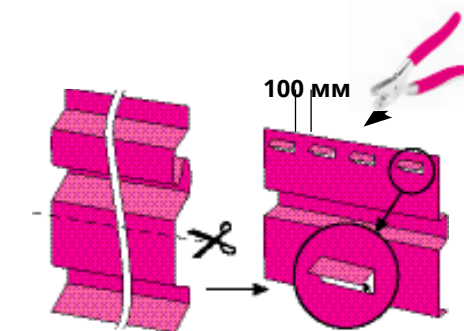

рис. 36

10. Замена поврежденных панелей

10.1. Замена сайдинговой панели

Для того чтобы снять поврежденную панель, вставьте инструмент для демонтажа винилового сайдинга в место захлеста панелей или прорезь профиля. Проведите инструментом вдоль панели, чтобы расцепить замок. Выкрутите саморезы из поврежденной панели. Снимите поврежденную панель. Монтаж новой панели производится в обратном порядке.

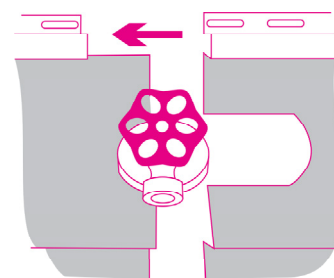
10.2. Замена углового профиля

На поврежденном угловом профиле срезают лицевые планки (гвоздевую планку и дно принимающего жёлоба оставляют нетронутыми). Затем от другого целого углового профиля отрезаются гвоздевые планки (лицевой профиль и дно принимающего жёлоба оставляют нетронутыми). Отрезанную часть от нового углового профиля прикрепляют к старым гвоздевым планкам.

10.3. Замена Н-профиля

Замена осуществляется аналогично ремонту углового профиля.

10.4. Замена вспучившегося сайдинга

Вспучившийся лист сайдинга освобождают из замка монтажным крючком. Сайдинг расправляется. В щель между крючком замка освобожденной панели и сайдингом на стене вставляют полосу из окрашенного куска жести, на которой отмечают карандашом расстояние между замковым крючком освобожденной панели и замком нижней панели. По этому размеру разрезают стальную полосу. Отрезанный кусок вставляют между замком нижней панели и ответным замковым крючком верхней панели.

11. Уход за виниловым сайдингом, софитами и аксессуарами

В процессе эксплуатации виниловый сайдинг подвергается загрязнению, как и любой другой материал, находящийся под открытым небом. Для мытья винилового сайдинга рекомендуется использовать воду и садовый шланг. При слишком стойких загрязнениях, для очистки панелей сайдинга и для удаления плесени с его поверхности, рекомендуется использовать бытовые чистящие средства. В качестве инструмента при мытье и очистке сайдинга допускается использование мягких щеток, тряпок или губок. При использовании механического моющего оборудования рекомендуется предварительно опробовать на отдельном участке.

Чтобы избежать механических и химических повреждений при чистке виниловых панелей, строго запрещается:

- использовать чистящие средства, содержащие абразивные частицы;
- использовать чистящие средства, содержащие хлор в высокой концентрации;
- допускать соприкосновение виниловых панелей с различного рода растворителями, обезжиривателями, полиролями и т.д. и т.п.

12. Особенности зимнего монтажа

Не рекомендуется установка сайдинга при температурах ниже -17°C .

Работать нужно очень аккуратно, так как виниловый сайдинг на морозе становится более хрупким и могут появиться трещины.

Для резки винилового сайдинга вместо ножниц по металлу используют ножовку по металлу или ручную циркулярную пилу (диск, установленный на циркулярную пилу, должен быть с мелкими зубцами).

13. Монтаж декоративных ставен

После обрамления доборными элементами оконного проема, до монтажа фасадного материала, примерьте ставни. Если декоративные ставни в местах их крепления не попадают на обрешетку, необходимо дополнительно установить закладные элементы (рис. 37).

В местах крепления ставен высверлите сквозные отверстия. Размер сверла будет зависеть от диаметра метиза, выбранного для крепления ставен (рис. 38).



рис. 37

рис. 38

После монтажа фасадного материала в местах крепления ставен, в фасадном материале, необходимо высверлить отверстие (рис. 39).

Ставни крепятся к обрешетке или закладным через проставки. Диаметр отверстия в фасадном материале должен быть на 6-8 мм больше диаметра проставки, для возможности линейного расширения фасадного материала (рис. 39.1).

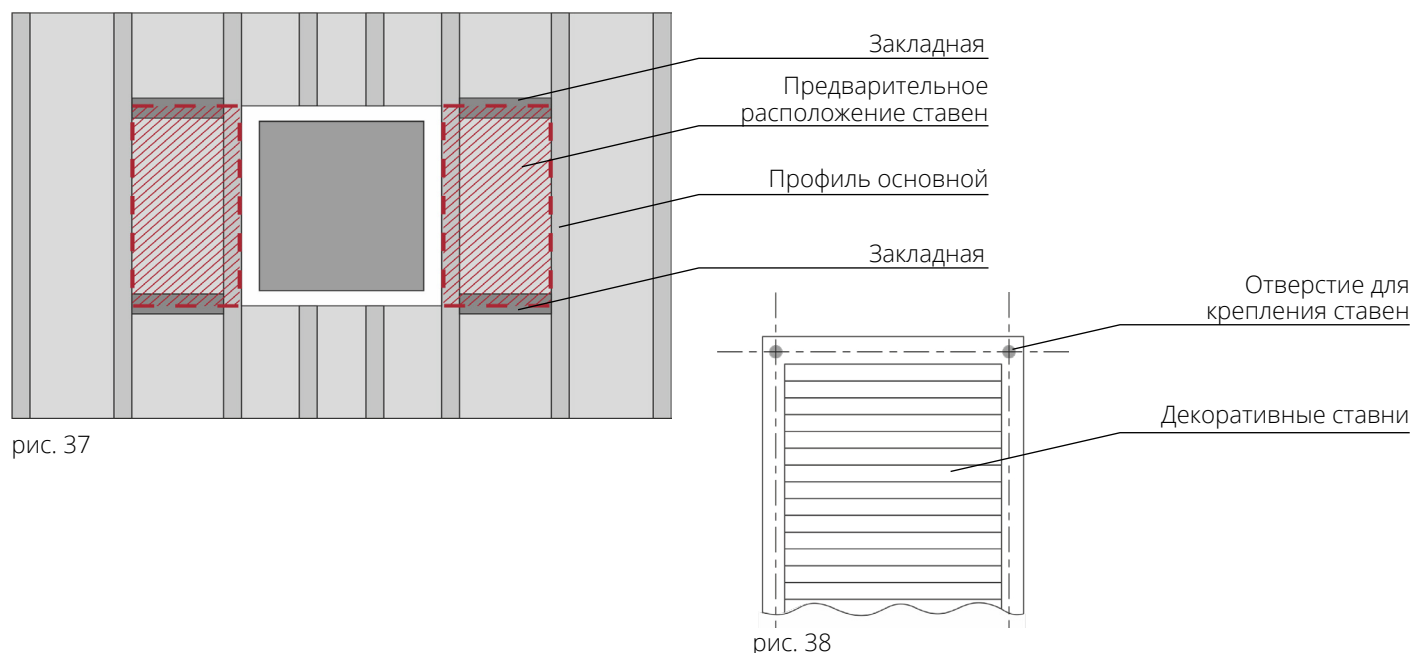
В качестве проставок рекомендуем использовать отрезки пластиковой трубы (рис. 39.2).



рис. 39

Отверстие для крепления ставен

Проставка

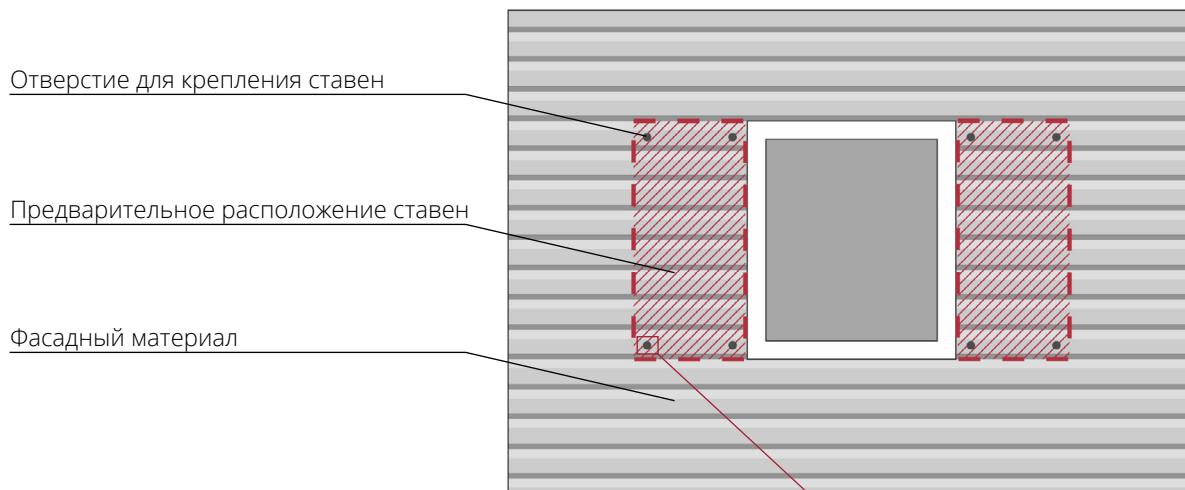

рис. 39.1



рис. 39.2

Длина проставки определяется таким образом, чтобы после монтажа декоративные ставни не прижимали фасадный материал (рис. 40.) Смонтируйте декоративные ставни (рис. 41).

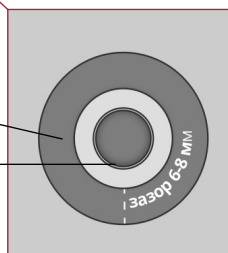
Вид сверху

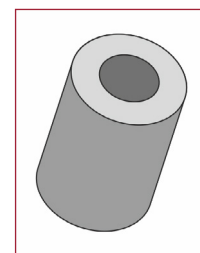

рис. 40

Смонтируйте декоративные ставни (рис. 41).

Для крепления ставен рекомендовано использовать саморезы с потайной головкой. После монтажа шляпки саморезов подкрашиваются в цвет ставен.

Важно!

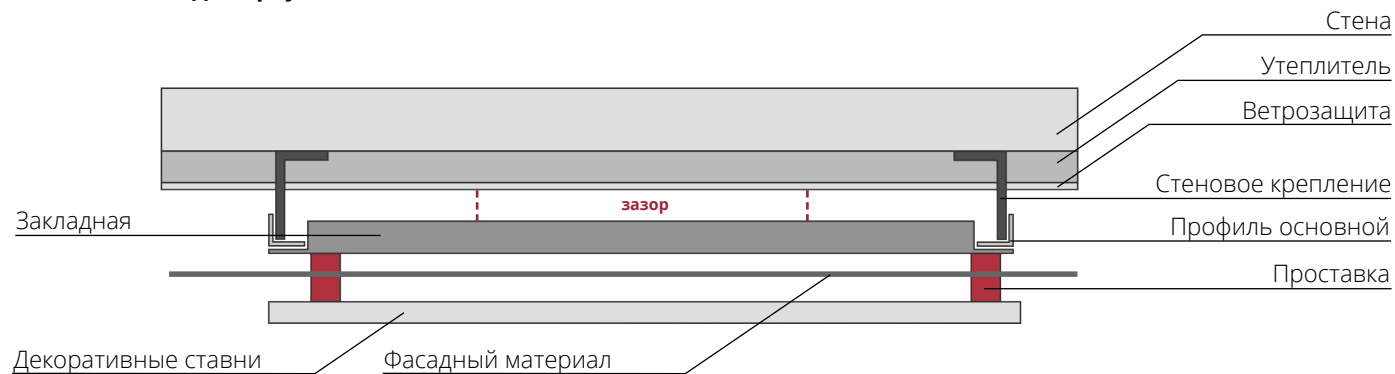
После монтажа декоративных ставен фасадный материал должен оставаться подвижным.



рис. 41

249037, Калужская обл., г. Обнинск, Киевское шоссе, 35 Grand Line®

Тел./факс: +7 (484) 399 61 55

e-mail: pvc@grandline.ru

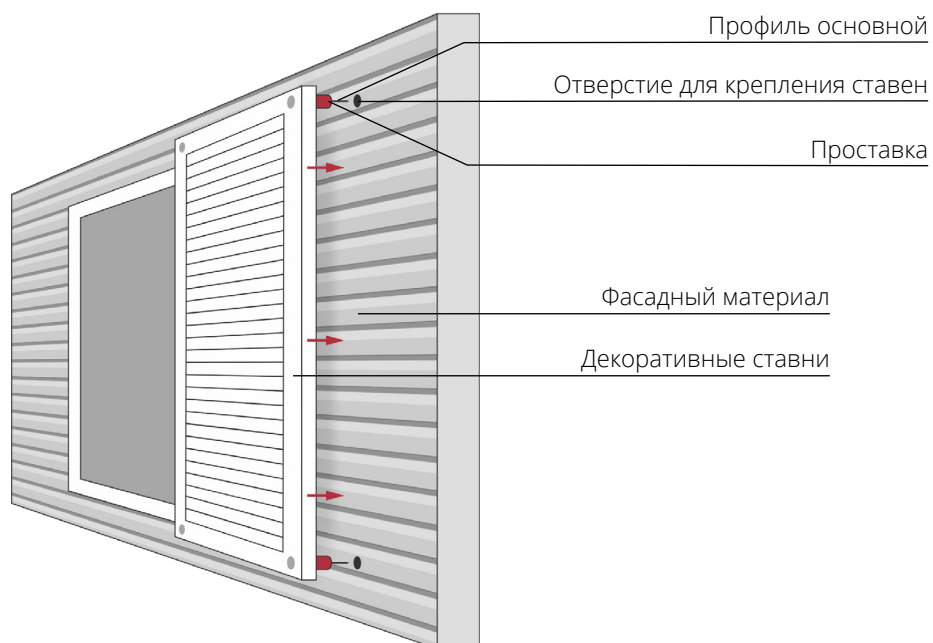
www.grandline.ru

www.цветдома.рф

GRAND LINE

© Grand Line®, сентябрь, 2022 год